

ARTINOX

OUTDOOR
WORKSTATION SINKS

OUTDOOR
WORKSTATION
SINKS

STORIA E PASSIONE

Artinox è stata fondata nel 1985 da Mario Zanardo a Conegliano, in una fra le più importanti aree industriali italiane specializzate nella lavorazione dell'acciaio.

Tutte le nostre collezioni, dedicate al mercato delle cucine di alta gamma, sono disegnate e prodotte con passione all'interno del nostro stabilimento per essere distribuite in tutto il mondo.



QUALITÀ E SOSTENIBILITÀ

Oltre alle qualità intrinseche della materia prima, siamo impegnati nell'implementazione del nostro sistema di gestione ambientale: in Artinox utilizziamo da sempre il controllo di tutti i processi per garantire il massimo risultato delle prestazioni offerte – certificazione ISO 9001 –, prendendoci cura dei fattori che interagiscono con l'ambiente – ISO 14001 –.



DESIGN FUNZIONALE

In Artinox rivoluzioniamo il tempo passato in cucina.
Tutte le workstation si integrano al piano di lavoro diventando
un tutt'uno: il sistema sliding permette il posizionamento e lo
scorrimento di infiniti accessori dedicati a molteplici funzionalità,
dalle griglie ai supporti, dai taglieri ai contenitori fatti per durare e
per servire con un semplice gesto.



IL NOSTRO ACCIAIO INOX

Il nostro acciaio inossidabile AISI 304 e AISI 316 è utilizzato in ambienti sia domestici che professionali, conforme a tutti gli standard di settore. È estremamente facile da pulire grazie alla superficie priva di pori, che comporta un'alta proprietà antibatterica. Il nostro acciaio è inalterabile nel tempo, è composto per oltre il 70% da materiali riciclati ed è riciclabile al 100%.

Artinox ha scelto l'AISI 316 L per la collezione OUTDOOR, una linea completa di prodotti adatti all'outdoor. Questo acciaio inossidabile è un materiale speciale, tipicamente utilizzato nel settore nautico e ambienti chirurgici. Offre un'elevatissima resistenza alla salsedine così come agli acidi degli alimenti.

DETTAGLI CHE FANNO LA DIFFERENZA

Accessori dedicati

Gli accessori in acciaio inox, sempre prodotti in alto spessore nei nostri stabilimenti, sono lavabili in lavastoviglie. I taglieri sono in legno o in polietilene atossico.

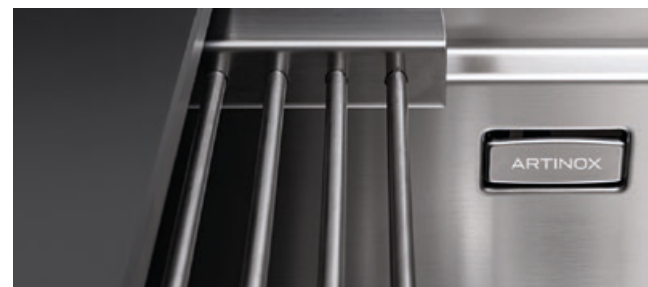

Acciaio di alto spessore

Utilizziamo acciaio inossidabile AISI 304 di spessore maggiorato rispetto ai normali standard di mercato, garantendo prodotti robusti dal design unico.

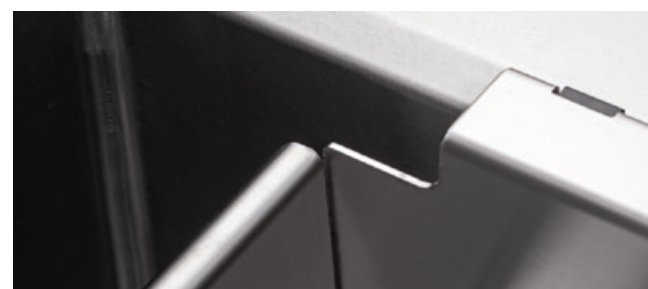

Prodotti saldati

In Artinox produciamo sistemi di lavaggio con angoli interni saldati a raggio 10 mm o zero/45. Design unico e contemporaneo.

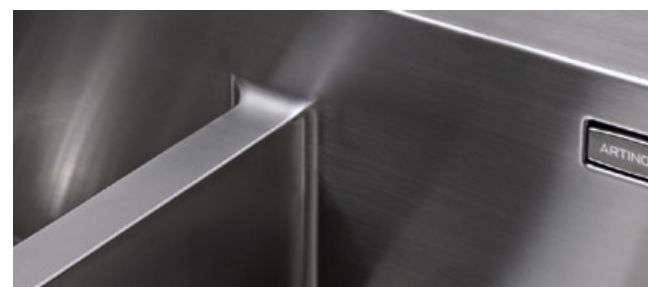

Dimensioni capienti

Le collezioni sono disponibili in molteplici dimensioni e con profondità da 170 a 250 mm. Garanzia, grande capienza e praticità operativa.



Fori miscelatori

Tutti i modelli delle nostre collezioni sono predisposti con uno o due fori diametro 35 mm per l'alloggio del miscelatore. È possibile richiedere fori aggiuntivi.



Kit saltarello

I pratici kit saltarello push evitano di bagnarsi le mani e sono in abbinamento alle finiture Artinox. Prodotti da selezionati partner italiani.



Troppopieno

Il troppopieno è integrato sulla parete posteriore, senza giunture per garantire la massima igiene.



Fondi inclinati

Il deflusso dell'acqua è sempre garantito da un invito in prossimità della piletta.



Pilette 3 ½"

Le esclusive pilette dei nostri modelli sono prodotti da selezionati partner italiani. Tutti i modelli, le varianti e le colorazioni sono sempre in acciaio inox.



PaperStone®

PaperStone® è il materiale ecosostenibile per il design. Creato da carta riciclata e una resina brevettata si distingue come materiale sostenibile, riutilizzabile, riciclabile e non tossico.

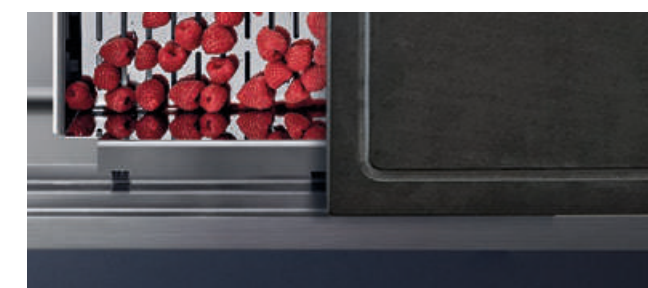

UN ALLESTIMENTO PER OGNI STILE

Sopratop

Il sopratop permette sempre la facile installazione su piani di qualsiasi materiale.

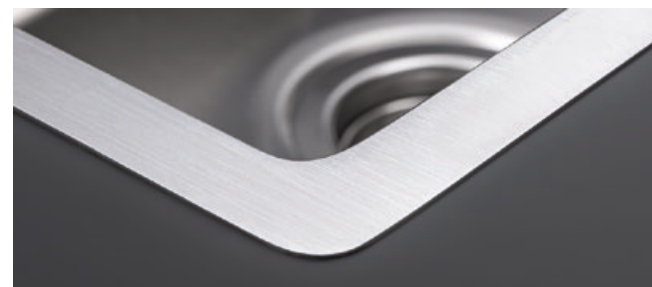

Filotop

L'elegante perimetro a vista filotop ha il bordo rettificato con una tolleranza di due decimi.

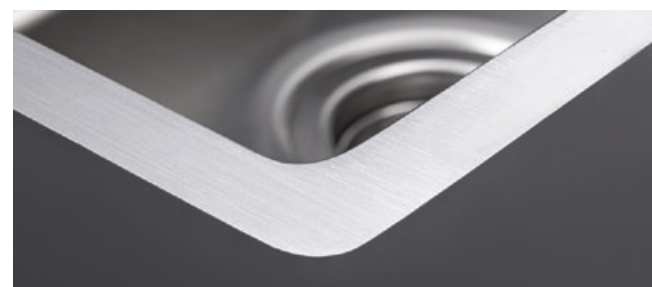

Sottotop

La soluzione sottotop permette di sfruttare al massimo la superficie del piano di lavoro.

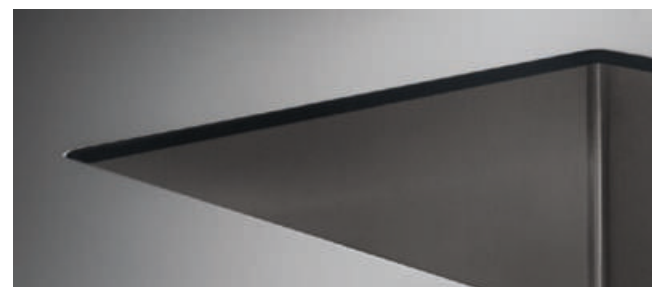

INDICE

OUTDOOR

STARTAC MARINA 16

GHOST MARINA 22

RADIUS MARINA 24

MISCELATORI 32

PRODOTTI PER LA PULIZIA 34

CONDIZIONI DI VENDITA 36



OUTDOOR

STARTAC MARINA

La cucina conquista nuovi spazi all'aperto. Realizzato in acciaio marino AISI 316 L, Startac è progettato per offrire la medesima funzionalità ed igiene in ambienti esterni. Incluso di copertina, in posizione chiusa, Startac si integra nel piano con eleganza e discrezione.





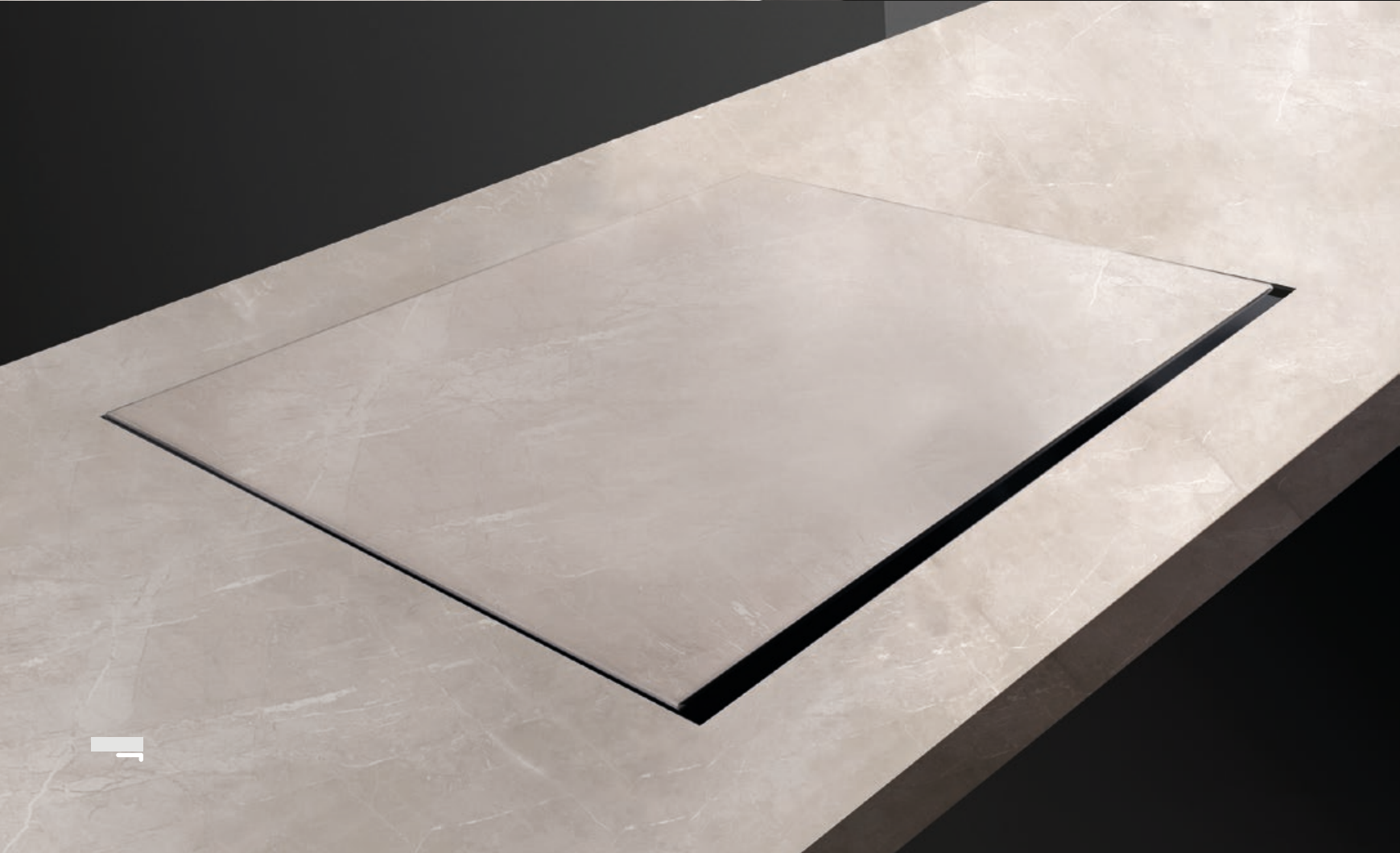

STARTAC MARINA 55

READY



Vaschetta forata
Miscelatore Circle Steel

58
52

 Sopratop

Cod. **SAMC 55**

STARTAC MARINA 55

PRO



Miscelatore Circle Steel

52

 Sopratop

Cod. **SBMC 55**

STARTAC MARINA 55

SOLO



Materiale	AISI 316 L
Finitura	Spazzolato
Raggio interno	Saldato 10 mm
Misure esterne	590 x 510 mm
Misure vasca	550 x 350 mm
Profondità vasca	240 mm
Piletta Plus	3 1/2"
Base	600 mm

 Sopratop
 Sottotop

Cod. **MC 55**

Cod. **MC 55G**

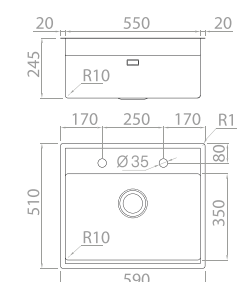

Accessori a pag. 30

GHOST MARINA

Realizzata in AISI 316 L, questa brillante soluzione diventa l'ideale quando gli spazi sono contenuti. La zona ribassata permette di alloggiare il miscelatore all'interno dell'area operativa.



GHOST MARINA 60

READY

Tagliere PaperStone®
Miscelatore Circle Steel

73

52



 Sopratop
 Sottotop

Cod. **SAGO 60 MG**

Cod. **SAGS 60 MG**

GHOST MARINA 60

PRO

Miscelatore Circle Steel

52



 Sopratop
 Sottotop

Cod. **SBGO 60 MG**

Cod. **SBGS 60 MG**

GHOST MARINA 60

SOLO

Materiale	AISI 316 L
Finitura	Spazzolato
Raggio interno	Saldato 10 mm
Misure esterne	440 x 520 mm
Misure vasca	400 x 400 + 80 mm
Profondità vasca	65 / 200 mm
Piletta Plus	3 1/2"
Base	600 mm



 Sopratop
 Sottotop

Cod. **SIG 60 MG**

Cod. **SSG 60 MG**

Accessori a pag. 30

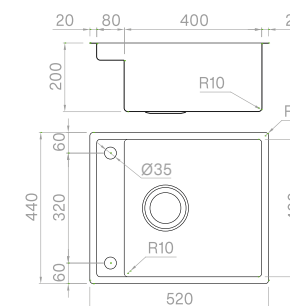

RADIUS MARINA



La gamma è caratterizzata dalla composizione chimica di AISI 316 L. Questa lega di acciaio inossidabile è più resistente alla corrosione e all'ossidazione e quindi è più adatta a resistere all'esterno, specialmente in ambienti marini.



RADIUS MARINA 70 READY





- Tagliere PaperStone® **54**
- Vaschetta inclinata forata **51**
- Miscelatore Circle Steel **52**

-  Sopratop Cod. **SABI 70 MR**
-  Filotop Cod. **SABG 70 MR**
-  Sottotop Cod. **SABO 70 MR**

RADIUS MARINA 70 PRO





- Vaschetta forata **50**

-  Sopratop Cod. **SBBI 70 MR**
-  Filotop Cod. **SBBG 70 MR**
-  Sottotop Cod. **SBBO 70 MR**

RADIUS MARINA 70 SOLO



- Materiale AISI 316 L
- Finitura Spazzolato
- Raggio interno Saldato 10 mm
- Misure esterne 740 x 530 mm
- Misure vasca 700 x 400 mm
- Profondità vasca 220 mm
- Piletta standard 3 1/2"
- Base 800 mm

-  Sopratop Cod. **BI 7040 MR**
-  Filotop Cod. **BG 7040 MR**
-  Sottotop Cod. **BO 7040 MR**

Accessori a pag. 30

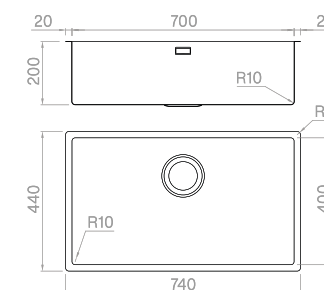

RADIUS MARINA 50

READY



Tagliere PaperStone®
 Vaschetta inclinata forata
 Miscelatore Circle Steel

54
 51
 52

— Sopratop
 — Filotop
 — Sottotop

Cod. **SABI 50 MR**
 Cod. **SABG 50 MR**
 Cod. **SABO 50 MR**

RADIUS MARINA 50

PRO



Vaschetta forata

50

— Sopratop
 — Filotop
 — Sottotop

Cod. **SBBI 50 MR**
 Cod. **SBBG 50 MR**
 Cod. **SBBO 50 MR**

RADIUS MARINA 50

SOLO



Materiale	AISI 316 L
Finitura	Spazzolato
Raggio interno	Saldato 10 mm
Misure esterne	540 x 440 mm
Misure vasca	500 x 400 mm
Profondità vasca	200 mm
Piletta standard	3 ½"
Base	600 mm

— Sopratop
 — Filotop
 — Sottotop

Cod. **BI 5040 MR**
 Cod. **BG 5040 MR**
 Cod. **BO 5040 MR**

Accessori a pag. 30

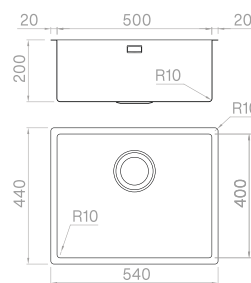

RADIUS MARINA 45

READY



Tagliere PaperStone®
 Vaschetta forata
 Miscelatore Circle Steel

54
 50
 52

— Sopratop
 — Filotop
 — Sottotop

Cod. **SABI 45 MR**
 Cod. **SABG 45 MR**
 Cod. **SABO 45 MR**

RADIUS MARINA 45

PRO



Vaschetta forata

50

— Sopratop
 — Filotop
 — Sottotop

Cod. **SBBI 45 MR**
 Cod. **SBBG 45 MR**
 Cod. **SBBO 45 MR**

RADIUS MARINA 45

SOLO



Materiale	AISI 316 L
Finitura	Spazzolato
Raggio interno	Saldato 10 mm
Misure esterne	490 x 440 mm
Misure vasca	450 x 400 mm
Profondità vasca	200 mm
Piletta standard	3 ½"
Base	600 mm

— Sopratop
 — Filotop
 — Sottotop

Cod. **BI 4540 MR**
 Cod. **BG 4540 MR**
 Cod. **BO 4540 MR**

Accessori a pag. 30

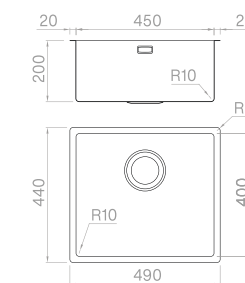

RADIUS MARINA 40

READY



Tagliere PaperStone®
Vaschetta forata
Miscelatore Circle Steel

54
50
52

— Sopratop
— Filotop
— Sottotop

Cod. **SABI 40 MR**
Cod. **SABG 40 MR**
Cod. **SABO 40 MR**

RADIUS MARINA 40

PRO



Vaschetta forata

50

— Sopratop
— Filotop
— Sottotop

Cod. **SBBI 40 MR**
Cod. **SBBG 40 MR**
Cod. **SBBO 40 MR**

RADIUS MARINA 40

SOLO



Materiale	AISI 316 L
Finitura	Spazzolato
Raggio interno	Saldato 10 mm
Misure esterne	440 x 440 mm
Misure vasca	400 x 400 mm
Profondità vasca	200 mm
Piletta standard	3 ½"
Base	600 mm

— Sopratop
— Filotop
— Sottotop

Cod. **BI 4040 MR**
Cod. **BG 4040 MR**
Cod. **BO 4040 MR**

Accessori a pag. 30

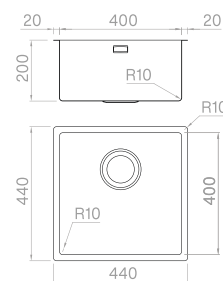

RADIUS MARINA 34

READY



Tagliere PaperStone®
Vaschetta forata
Miscelatore Circle Steel

54
50
52

— Sopratop
— Filotop
— Sottotop

Cod. **SABI 34 MR**
Cod. **SABG 34 MR**
Cod. **SABO 34 MR**

RADIUS MARINA 34

PRO



Vaschetta forata

50

— Sopratop
— Filotop
— Sottotop

Cod. **SBBI 34 MR**
Cod. **SBBG 34 MR**
Cod. **SBBO 34 MR**

RADIUS MARINA 34

SOLO



Materiale	AISI 316 L
Finitura	Spazzolato
Raggio interno	Saldato 10 mm
Misure esterne	380 x 440 mm
Misure vasca	340 x 400 mm
Profondità vasca	200 mm
Piletta standard	3 ½"
Base	450 mm

— Sopratop
— Filotop
— Sottotop

Cod. **BI 3440 MR**
Cod. **BG 3440 MR**
Cod. **BO 3440 MR**

Accessori a pag. 30

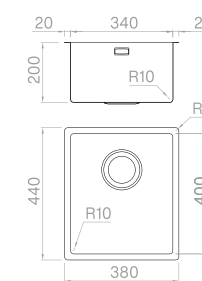

RADIUS MARINA 18

SOLO

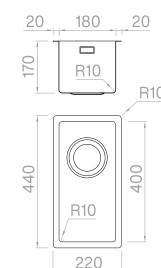

Materiale	AISI 316 L
Finitura	Spazzolato
Raggio interno	Saldato 10 mm
Misure esterne	220 x 440 mm
Misure vasca	180 x 400 mm
Profondità vasca	170 mm
Piletta standard	3 1/2"
Base	300 mm

-  Sopratop
-  Filotop
-  Sottotop

- Cod. **BI 1840 MR**
- Cod. **BG 1840 MR**
- Cod. **BO 1840 MR**

ACCESSORI DEDICATI

Tagliere PaperStone®

54

300x420x20 mm
Cod. **TRPS 3042**



Tagliere PaperStone®

73

200x420x19 mm
Cod. **TRPS 2042**



Set grattugie PaperStone®

75

200x420x20 mm
Cod. **TI 2442 GP**



Vaschetta forata

50

210x420x60 mm
Cod. **VQMF 2142**



Vaschetta inclinata forata

51

280x420x110/60 mm
Cod. **VQMI 2842**



Vaschetta forata

58

210x375x60 mm
Cod. **VQMF 2137**



MISCELATORI

CIRCLE STEEL



52

Materiale	Acciaio inox AISI 316 L
Finitura	Spazzolato
Rotazione canna	360°
Foro installazione	Ø 35 mm
Cartuccia	disco ceramico
Doccetta	estraibile

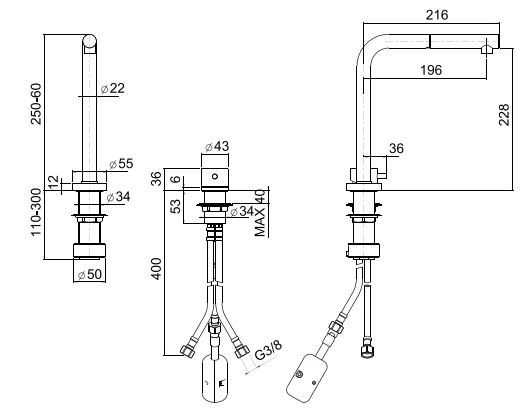

Cod. **SS 02802**

ARIAL STEEL



59

Materiale	Acciaio inox AISI 316 L
Finitura	Spazzolato
Rotazione canna	360°
Foro installazione	Ø 35 mm
Cartuccia	disco ceramico
Doccetta	estraibile

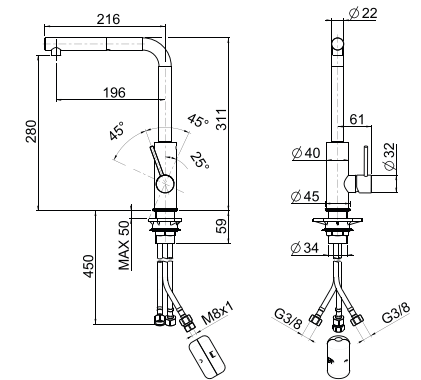

Cod. **SS 02820**

CURA DELL'ACCIAIO INOX



PULIZIA - KIT COMPLETO

- Crema detergente (flacone da 250 ml)
- Panno per pulizia
- Panno di finitura

Cod. **SS 01751**

Cod. **SS 02771** [12 Conf.]



CREMA DETERGENTE

Specifica per la pulizia dell'acciaio inox - flacone da 250 ml.

Cod. **SS 02772** [12 Pz.]



PANNO ANTIBATTERICO

In microfibra per finiture
- dimensione 40x40 cm.
Confezione da 3 pezzi.

Cod. **SS 02774** [12 Conf.]

I lavelli workstation di ARTINOX sono realizzati in acciaio inox AISI 304 18/10 [EN 1.4301], una lega di acciaio al cromo e nichel. L'acciaio inox è il materiale igienico per eccellenza, tenace e molto resistente alla corrosione, il prodotto ideale per il contatto con gli alimenti. Tutti gli articoli ARTINOX sono realizzati rispettando i più severi standard qualitativi e testati uno ad uno.

AVVERTENZE

Come tutti i materiali anche l'acciaio inox richiede una cura regolare ed una pulizia quotidiana. L'uso improprio può danneggiare la superficie anche in modo permanente.

I seguenti consigli proteggono il lavello dai danni causati dalla corrosione di detergenti non idonei alla pulizia.

PULIZIA

Per la pulizia quotidiana consigliamo di strizzare una spugna dall'acqua calda e bagnarla con aceto bianco.

Per una pulizia profonda utilizzare SOLO prodotti ufficiali Artinox, acquistabili presso i rivenditori autorizzati o consultando www.artinox.com.

MANTENIMENTO

Dopo ogni uso, pulire, risciacquare ed asciugare accuratamente il lavello con un panno morbido.

NON lasciare detersivi e prodotti per la pulizia a lungo a contatto con la superficie.

NON utilizzare acido cloridrico, acido fluoridrico, acido fosforico, candeggina, ammoniaca, o detergenti che contengono anche minime dosi tali sostanze.

NON utilizzare spugne, detergenti e creme abrasive.

NON lasciare oggetti, metalli ferrosi e non ferrosi all'interno del lavello.



CONDIZIONI GENERALI DI VENDITA

Come ordinare:

Si accettano solo ordini scritti e completi. L'ordine dovrà indicare i codici delle singole parti come nel presente listino indicati. Seguirà nostra conferma d'ordine che si intende corretta ed accettata se non contestata entro 3 giorni dalla data di invio a mezzo posta elettronica, fax. La società Artinox S.p.A. si riserva la facoltà, qualora si rendesse opportuno, di variare, modificare e/o annullare, i prodotti, le misure, le descrizioni, i prezzi indicati sul presente listino in qualsiasi momento senza bisogno di alcun preavviso e ciò senza possibilità di rivendicazioni da parte dell'acquirente.

Consegna:

I termini di consegna sono indicativi e si intendono in condizioni normali di lavoro e sono presso l'Artinox. In nessun caso potrà essere richiesto alla venditrice il rimborso per eventuali danni per ritardata consegna, né il ritardo può costituire motivo di rescissione del contratto. L'acquirente ha infatti rinunciato a far valere ogni domanda, azione ed eccezione in ordine a tali ipotesi. La verifica della qualità e del tipo di merce deve essere fatta dal compratore alla consegna.

Resa:

franco nostro stabilimento di Conegliano (Treviso) Italia. La merce viaggia a rischio e pericolo dell'acquirente anche nei casi in cui il prodotto, per accordi diversi, sia reso franco destino.

Imballo:

Imballo standard in scatole di cartone gratuite o con imballo adeguato è compreso nel prezzo. Imballi speciali verranno addebitati al costo.

Prezzi:

I prezzi del presente listino non comprendono: i.v.a., trasporto, imballi speciali, oneri doganali, gabbie e/o bancali in legno, montaggio e collaudo.

Condizioni di pagamento:

Da convenire. Tutti gli oneri relativi al pagamento di commissioni bancarie, bolli, ecc. saranno addebitati in fattura. Nel caso di ritardi di pagamenti, l'azienda si riserva il diritto di sospendere la consegna degli ordini in corso, senza obbligo di alcuna comunicazione. Le parti espressamente convengono che l'acquirente acquisterà la proprietà del materiale all'atto del pagamento integrale del prezzo complessivo concordato, oltre gli accessori, ma ne assumerà i rischi dal momento della consegna ex art. 1523 c.c. In seguito alla scadenza dei termini concordati dalle parti per il pagamento del materiale, nessun reclamo riguardante la qualità della merce potrà essere fatto valere, neppure in via d'eccezione, in sede giudiziaria, se regolare pagamento alla quale il reclamo si riferisce non avrà ancora avuto luogo.

Interessi di mora:

Il ritardato pagamento comporta automaticamente, senza pertanto bisogno di particolari diffide, l'addebito degli interessi di mora 1,5% mensile dal giorno successivo di scadenza del pagamento indicato in fattura. Saranno addebitate, inoltre, tutte le spese sostenute per il recupero delle somme dovute.

Garanzia:

La garanzia è di 24 mesi dalla data di spedizione e si intende sulle singole parti. Il venditore non risponde dei danni diretti e/o indiretti provocati dalle e/o alle attrezzature, impianti, persone per uso improprio o colposo delle stesse, per urti, per installazione non corretta, per utilizzazione fuori tolleranza.

Tutti i difetti visivi quali botte, graffi, macchie o rotture devono essere tassativamente segnalati prima dell'installazione e/o utilizzo. Le difettosità riportate sopra saranno escluse dalla garanzia qualora venissero segnalate successivamente all'installazione poiché non riconducibili a difetti di origine.

I pezzi difettosi dovranno essere resi, previa autorizzazione scritta della Artinox, franco stabilimento di Conegliano (Treviso) Italia e saranno sostituiti in garanzia solo dopo verifica. I pezzi riconosciuti difettosi saranno sostituiti e spediti franco destino a mezzo corriere. La garanzia non copre i costi relativi alla sostituzione del pezzo, è valida soltanto nei confronti dell'acquirente originario.

Ogni articolo in questo catalogo è prodotto in conformità alle normative vigenti e alle direttive CE. Tutti i dati riportati non sono vincolanti.

Artinox S.p.a. si riserva la facoltà di apportare modifiche ritenute utili al miglioramento della propria offerta in qualsiasi momento, senza preavviso e declinando ogni responsabilità per eventuali errori o inesattezze.

La riproduzione delle colorazioni a catalogo sono da ritenersi indicative.

Sono vietate le riproduzioni nel suo insieme o in parte del presente catalogo, senza la specifica autorizzazione scritta di Artinox S.p.a.

© Copyright 2024 Artinox S.p.a. - Tutti i diritti riservati.

Edizione 5 - Luglio 2024

ARTINOX

Artinox Spa

Via F. Fabbri, 39

z.i. Campidui

31015 Conegliano (TV)

+39 0438 4531

home@artinox.com

artinox-sinks.com

